

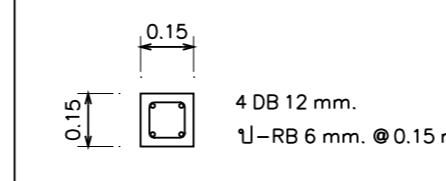

	ดอมอ-หลังคาน	เหนือคาน
C1	 4 DB 12 mm. 1-RB 6 mm. ϕ 0.15 m.	 4 DB 12 mm. 1-RB 6 mm. ϕ 0.15 m.
C2	 4 DB 12 mm. 1-RB 6 mm. ϕ 0.15 m.	 4 DB 12 mm. 1-RB 6 mm. ϕ 0.15 m.
C2A	 3 DB 16 mm. 1-RB 9 mm. ϕ 0.20 m. 3 DB 16 mm.	 4 DB 12 mm. 1-RB 6 mm. ϕ 0.15 m.
C3	 4 DB 16 mm. 1-RB 6 mm. ϕ 0.20 m.	 4 DB 16 mm. 1-RB 6 mm. ϕ 0.20 m.

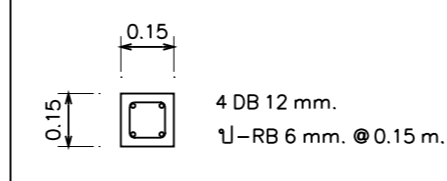
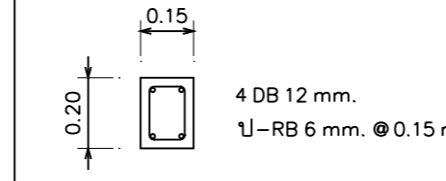
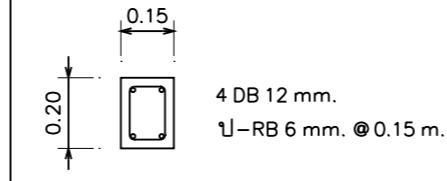
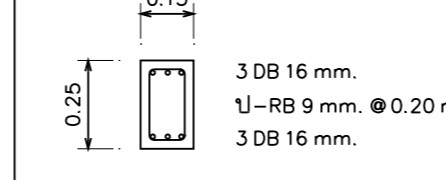
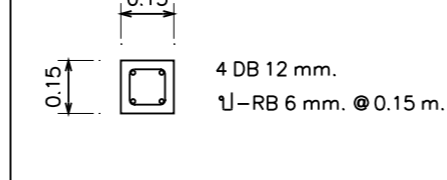
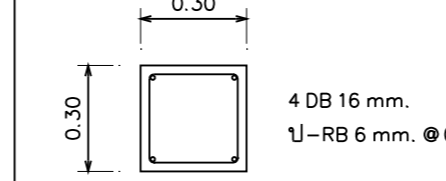
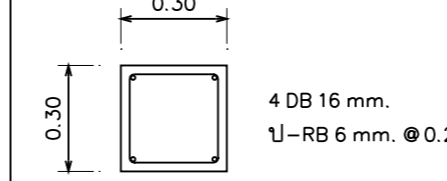
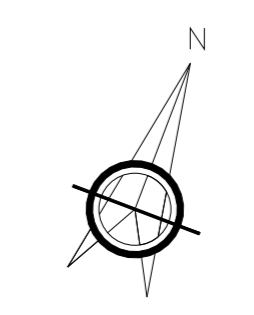
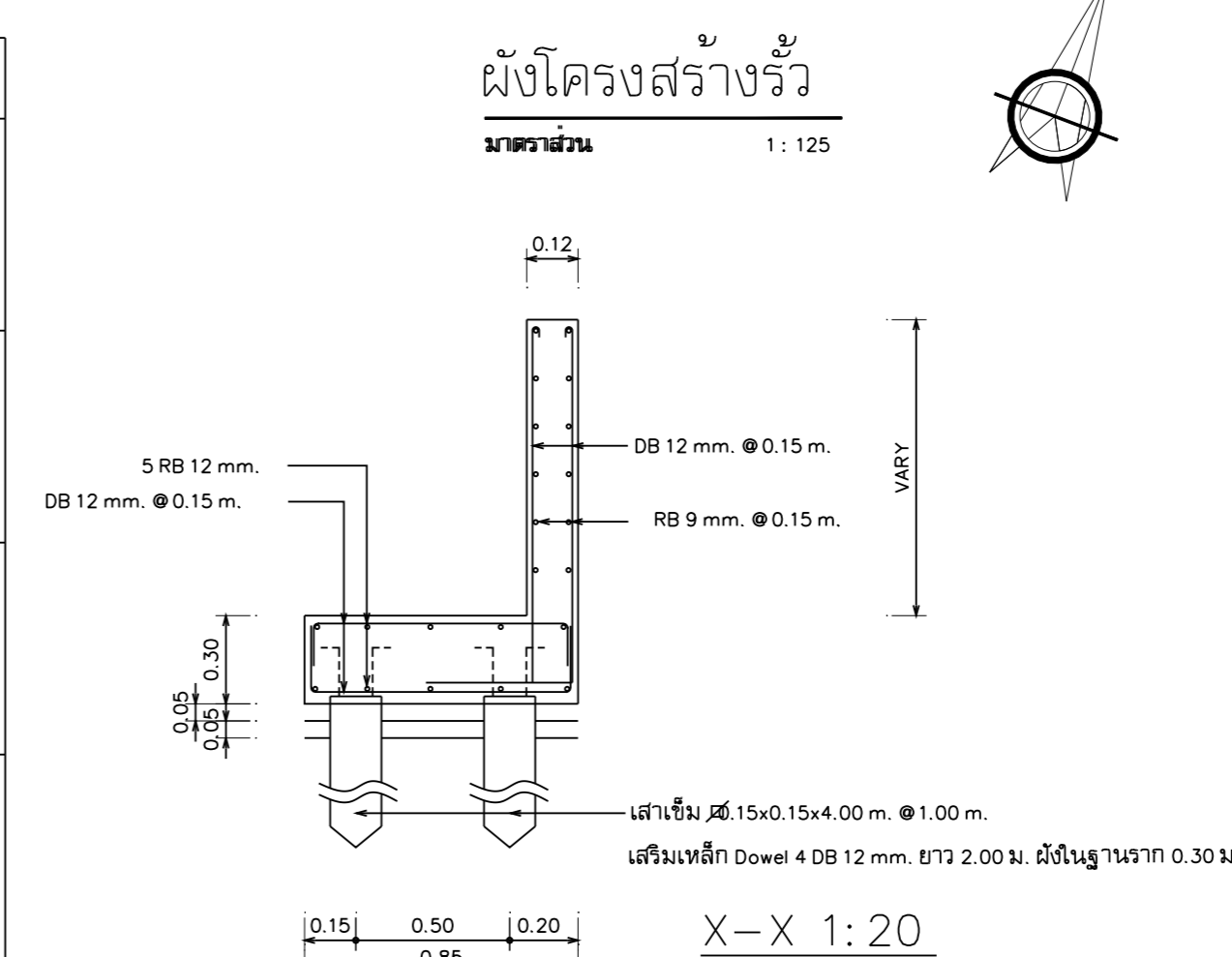

OWNER : **ธนาคารเพื่อการเกษตรและสหกรณ์การเกษตร**

DESIGNER : 

บริษัท มาตคอนาย จำกัด
183/20 ถนนสุขุมวิท แขวง สอนสีเขตสาทร เขต สาทร กทม. 10300
Tel. 02-282-3455 Fax : 02-281-6837

สถาปนิก	
บุษยา ดนดิษฐ์	ร.ต. 499
สมพงษ์ ธีรวิวัฒน์	ร.ต. 2776
ชวีร์ ฤทธิชัย	ร.ต. 6777
วิศวกรโครงสร้าง	
วิบูลย์ วัฒนชัย	ต. 7893
วิศวกรสุขาภิบาล	
วิศวกรไฟฟ้า	
บุษยา ดนดิษฐ์	ต. 2879
ภูมิสถาปนิก	
ภาณุเดช ชัยวัฒน์	ร.ต. 4446
นักแปลภาษา	
ฉัตรชัย ใจดี	
เขียนแบบ	
ธนภูมิ ธีรวิวัฒน์	
CHECKED	DATE :
APPROVED	
โครงการ	
อาคารสำนักงานสาขา ค.ส.ล. สูง 2 ชั้น	
สถานที่	อ.หัวหิน จ.ประจวบคีรีขันธ์
แบบแปลน	ผังบริเวณรี
SCALE :	DATE :
	31 ธันวาคม 2548
CHECKED :	
JOB NO :	S-12
FILE NAME :	
2005-04-	DRAWING NO :
ALL RIGHT RESERVED :	
ผลงานออกแบบเป็นการลิขสิทธิ์ของบริษัทผู้ออกแบบ แบบที่ หมดหรือสิ้นอายุขานแบบ ไม่อนุญาตให้นำไปใช้ในโครงการ อื่นหรือเผยแพร่โดยไม่ได้รับอนุญาตจากบริษัทผู้ออกแบบ	
REVISIONS :	DATE :

